

Monterings- och användarinstruktioner för

Väggmonterad markis Metalcraft GR1200-serien

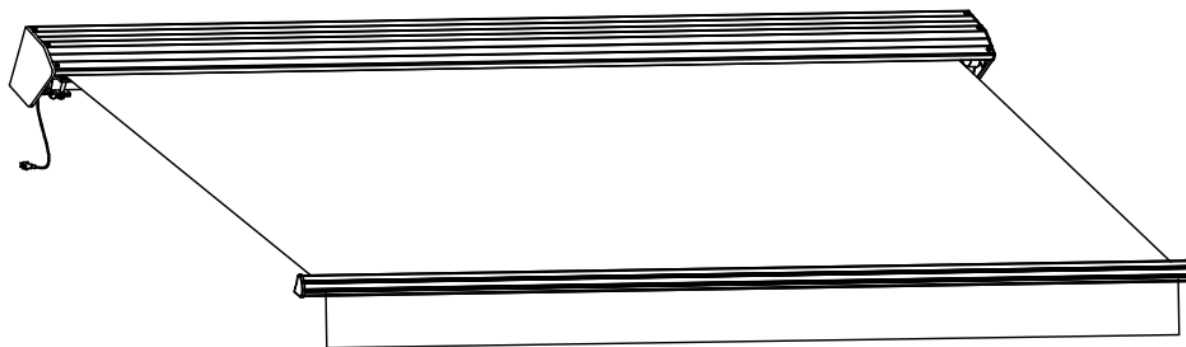

Observera:

**Läs bruksanvisningen noggrant och fullständigt före montering och användning.
Behåll bruksanvisningen för framtida referens.**







Bäste kund!

Grattis och tack för att du har köpt en markis. För att kunna ta del av denna produkt under en lång tid och för din egen och andra personers säkerhet bör du följa alla monteringsanvisningar.

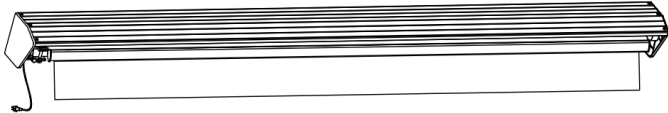
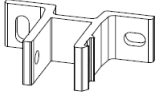
Innan du börjar montera och använda markisen ska du bekanta dig med produkten. Se till att alla delar som anges i nedanstående packlista medföljer och är intakta. Om du upptäcker att det finns delar som saknas eller är skadade ska du inte installera markisen, utan kontakta din återförsäljare. Starta inte monteringen om det saknas delar eller om de är trasiga.

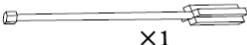
Packlista

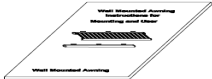
Du bör hitta följande delar i paketet:

Del	Antal
	
Markis	1
	
Fäste med sexkantskruv och låsmutter	3 (3x2.5M/4x3M) eller 6 (5x3M/5.85x3M)
	
Ankare med låsmutter, bricka och låsring	6 (3x2.5M/4x3M) eller 12 (5x3M/5.85x3M)
	
Vevhandtag (vissa modeller, utan motor)	1
 x1	
Stroke regulator	1
 x1	
Sändare	1
	
Bruksanvisning	1
	
Bultar till väggfäste	3 (3x2.5M/4x3M) eller 6 (5x3M/5.85x3M)
	
Centrala stödet	1 (5x3M bara) eller 2 (5.85x3M bara)

Produktbeskrivning

Infällbara markiser är ramverkskonstruktioner som är monterade på husväggar. Konstruktionen kan förlängas med en vev och är täckt av ett tyg som ger solskydd och visuellt skydd. Din markis har designats och utvecklats för att användas i privata hushåll, inte för att användas som regnskydd.

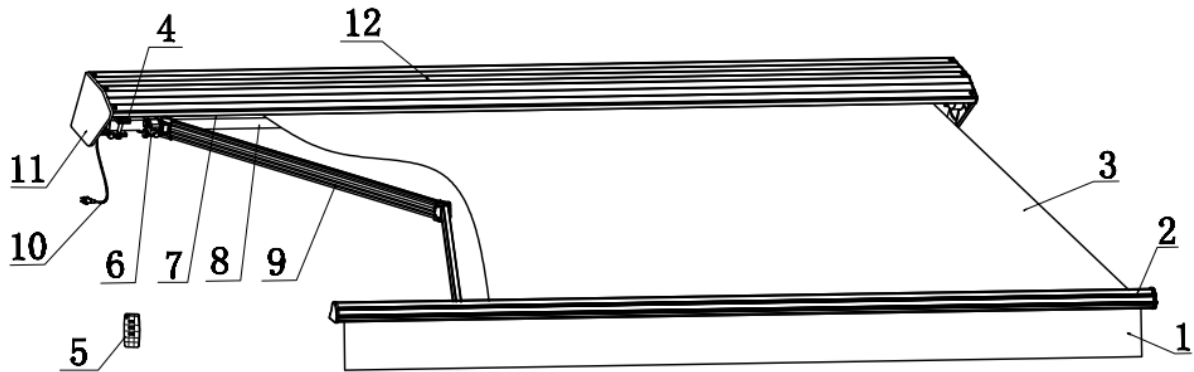

1	Framdel på markistyg	5	Kontrollsändare	9	Vikarm
2	Främre skena	6	Vikarmsaxel	10	Elledning
3	Markistyg	7	Vals	11	Sidoskydd
4	Fäste	8	Fyrkantör	12	Kassett

Viktiga säkerhetsanvisningar

Varning: För din egen och andra personers säkerhet är det viktigt att följa nedanstående anvisningar och uppmärksamma alla varningar.

Teckenförklaring



Denna varningstriangel uppmärksammar risker som kan leda till döden eller svåra skador eller något som är viktigt för markisens drift.



Detta tecken identifierar viktiga meddelanden.

Säkerhetsanvisningar



Det krävs teknisk kunskap för att installera markisen. Montera inte denna markis själv, utan kontakta en professionell tekniker för hjälp om

- ◆ du är osäker på om markisen kan monteras på den plats som du har valt.
- ◆ du inte förstår bruksanvisningen eller delar av den.
- ◆ du inte har nödvändiga verktyg tillgängliga.
- ◆ du inte har nödvändig teknisk kunskap



Minst två friska vuxna krävs för att flytta och installera markisen eftersom produkten är stor och tung. Försök inte att installera markisen ensam. Om markisen faller ned kan den orsaka allvarliga skador och skador! Kontakta en auktoriserad installatör för hjälp.



Installera inte markisen om du hittar skadade delar eller om det saknas delar. Kontakta din återförsäljare.



Håll barn och husdjur borta från arbetsområdet under montering och justering.



Denna produkt och dess fästdelar är endast avsedda för installation på en vanlig cementvägg eller på stabilt och obehandlat tegel. Om det finns sprickor i väggen/murverket måste du rådfråga en professionell.



Om byggnaden har ett yttre skal (till exempel isolering, dubbel tegelvägg, tegel vända), bör installationen göras av en professionell.



Du får inte ändra produkternas utformning och struktur utan tillstånd från tillverkaren eller från auktoriserad representant.



Se till att dina händer är rena vid monteringen, annars kan du smutsa ned markisens tyg och ram.



Användning i frostiga förhållanden kan skada markisen.



Användning i snöiga förhållanden kan skada markisen.



Dra in markisen vid regn om lutningsvinkeln är mindre än 14°.



Det är inte tillåtet att klättra på markisen. Det är förbjudet att hänga något på markisen.



Presenningen används för att skydda lacken. Den måste tas bort efteråt.



När markisen är utdragen kommer olika krafter, inklusive vind och regn att påverka den. Dessa krafter måste absorberas av markisen och överförs till den monterade konstruktionen genom sina fästen. Under extrema belastningar kan överdriven dragningskraft utövas på ankarbultarna. **Därför bör du innan du påbörjar monteringen kontrollera sockelns bärförmåga och vid behov vidta åtgärder för att säkerställa en stabil installation av fästena.**

Om sockeln är instabil måste du rådfråga en specialist i din närhet.

Förberedelser

Se till att inga barn och husdjur är närvarande under monteringen. De kan skadas av utlagda delar eller verktyg.

Ta försiktigt ut markisen ur kartongen och ta bort frigolitskydden. Ta bort plastpåsar och plastskydd från markisen och lägg försiktigt markisen åt sidan för att undvika att den repas eller skadas på något sätt eller smutsas ned vid monteringen. Kontrollera antalet delar i förpackningen enligt packlistan och delarnas kvalitet. Kontakta leverantören vid eventuella frågor.



Var medveten om att en plötslig utdragning kan inträffa under upppackning.

Verktyg som behövs för montering:

- | | |
|--------------------------------------|--------------------------|
| ✓ Borr | ✓ Trappstege |
| ✓ Stenborr, 14 mm | ✓ Måttband |
| ✓ Vattenpass | ✓ Krita eller tuschpenna |
| ✓ Skiftnyckel 14 mm, 17 mm och 19 mm | ✓ Trähammare |

Montering



Montering på betong- eller tegelvägg

Markiser måste installeras åtminstone med 2,5 meters höjd och enbart på en armerad betongvägg eller massivt tegel. Fråga professionella om råd om du är osäker. Om byggnaden har ett yttre skal (till exempel isolering, dubbel tegelvägg, tegel vända), bör installationen göras av en professionell. Om det finns sprickor i väggen/murverket måste du rådfråga en professionell.



Se till att väggen/taket är jämt så att fästet sitter stabilt.



WARNING! Två friska vuxna med teknisk kunskap behövs för att flytta och installera markisen.



För säker och smidig installation bör du fundera över var du ska fästa markisen på väggen innan du börjar borra hål.

Steg 1: Välj monteringsplats

Se till att du även tar hänsyn till fallhöjden när du beslutar om var du ska installera markisen. Fallvinkeln kan ändras efter monteringen. Den perfekta fallvinkeln har emellertid redan installerats på fabriken och får endast ändras minimalt.

Vi rekommenderar att markisens främre skena har en höjd på minst 2,5 m när den är helt utsträckt. Om ditt lokala tillstånd inte tillåter detta kan du montera markisen i det nedre läget. Den horisontella mittlinjen genom de nedre borrhålen måste vara 60 cm högre än axeln på den främre skenan för att uppfylla minsta lutningsvinkeln på 14°.

Om du vill montera den ovanför en balkongdörr, bör du lämna ett utrymme på minst 20 cm ovanför dörrkarmen om det finns tillräckligt med utrymme ovanför dörrkarmen.

Figur 1:

När du väljer monteringsplats måste du ta hänsyn till lutningsvinkeln.

Vi rekommenderar att markisens främre skena har en höjd på minst 2,5 m det totala fallet A måste vara minst 0,60 m.

Om den främre skenan är högre än 2,50 höjd måste mittlinjen var 3,10 m genom lägre borrhål.

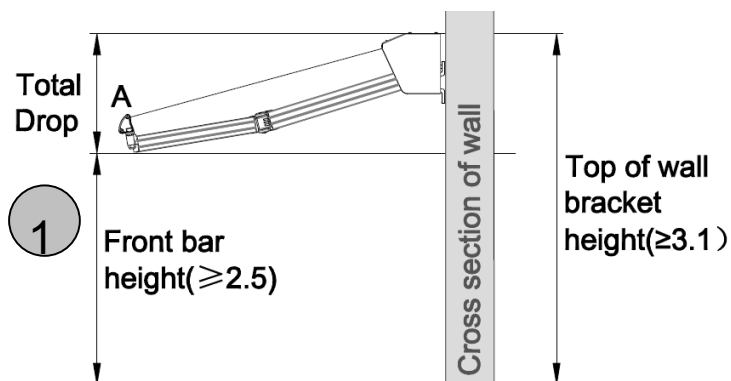

Steg 2: Markera borrhål

När du har valt monteringsläge kan du markera var du ska borra hål för fästena. Rita en horisontell linje på höjden av den erforderliga platsen. Använd ett långt måttband, ett vattenpass och krita.

Vi har redan märkt var och med vilken bredd som fästena måste monteras på. Mät bredden mellan fästena och kopiera den till linjen på din vägg/tak.

Håll ett fäste med de lägre monteringshålerna på höjden för kritlinjen på väggen (se figur 5 för korrekt position av fästet) och markera de två borrhålen. Använd fästet som mittmarkeringensmall genom att köra igenom en markeringspenna genom fästenas hål.

Alternativt kan du använda förpackningen till att göra en mittmarkeringsmall. Lägga bara markisen inklusive fästena på förpackningen och markera borrhålen. Håll sedan mallen mot väggen i motsvarande höjd. Använd ett vattenpass.

Figur 2:
Markera borrhålen med hjälp av en kritlinje för att se till att markisen placeras i nivån efter montering.

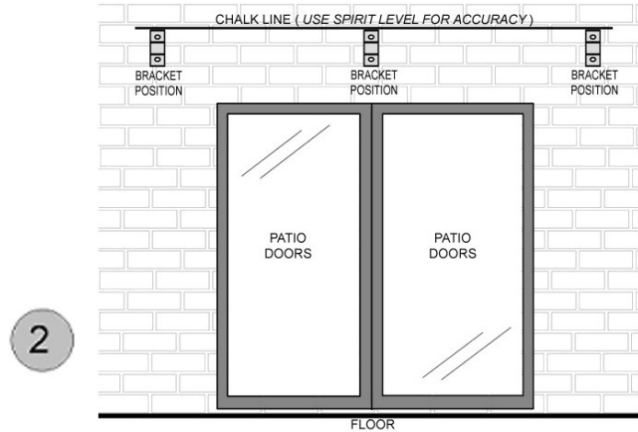

2

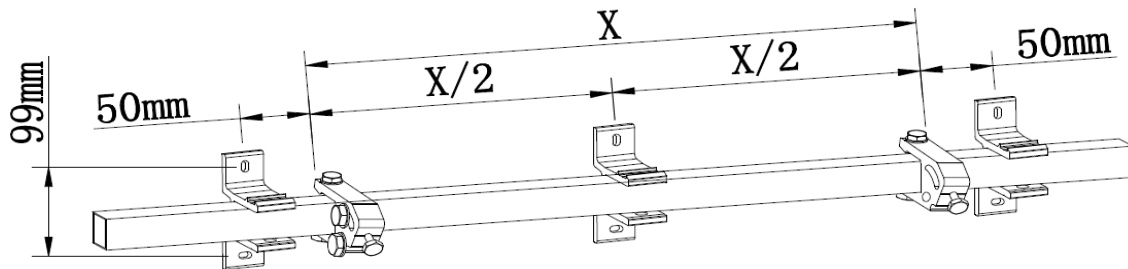

Steg 3: Borra hål

Använd en 14 mm murverksborr för att borra hålen för fästena på de lämpliga märkena på väggen. Hålen bör vara 9 cm djupa i väggen och måste borraras genom fast murverk eller betong. Borra inte igenom murbruket eftersom det inte ger tillräckligt starkt stöd för ankarna för tung infästning som krävs för installation av markisen.

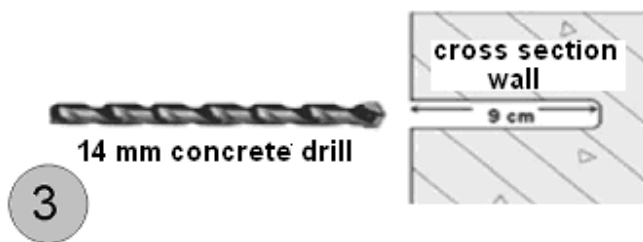

Figur 3:
Använd en 14 mm murverksborr för att borra 9 cm djupa hål.

Steg 4: Sätt in ankarna för tung infästning

Efter borring, rengör du hålen genom att blåsa på dem. Sätt sedan in ankarna för tung infästning i hålen.

Innan du sätter in dem lossar du på mutter, bricka och klämring. Lägg dem på sidan, så att du har dem till hands.



Det kan vara nödvändigt att köra in ankarbultarna med en trähammare eftersom de inte går in lätt. Skruva först löst på en mutter på skruven för ankaren för tung infästning. Skruva fast

muttern på den yttre metallkanten av ankaren för tung infästning, se till att muttern sitter löst så att konen på baksidan inte kan dras in i metallmanteln och sprida den. Nu kommer slagkraften också att vara effektiv på manteln, så att inte bara konen trycks ut av ankaret, utan att manteln kommer även att flyttas in i hålet. Använd endast lätta slag för att driva in ankaren för tung infästning i väggen. Varning: För hårda slag kan skada ankaren för tung infästning! Om du tvivlar drar du ut ankaren och borrar om hålet, utan att göra det större.



Observera: Om du upptäcker att det inte är något motstånd när du drar ut muttern på ankaren för tung infästning, är den inte tillräckligt förankrad. Du måste upprepa den fullständiga monteringen med en minsta förskjutning på 15 cm!



För att manteln för ankaren för tung infästning ska monteras korrekt får de inte överlappa varandra! Vid behov tar du bort ankaret och borrar hålet djupare.

Figur 4:

Sätt in ankaren för tung infästning enligt vad som visas i borrhålen.

insert heavy duty anchor

4

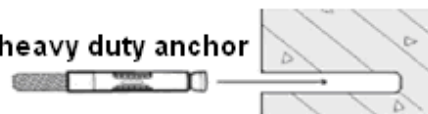

Steg 5: Fixera fästena

Placera fästet på skruven som skjuter ut från väggen. Lägg sedan till plattbricka och fjäderbricka och fixera fästet med låsmuttrar. Dra åt dem ordentligt.

Det är också möjligt att sätta fast markisen under ett betongtak. Om du vill sätta fast markisen under ett betongtak bör du rådfråga en professionell expert av denna typ av montering.

Ritning 5:

Fästet har utarbetats för att fästas på en vägg. Välj allt som du behöver för att sätta fast dem enligt ritningen.

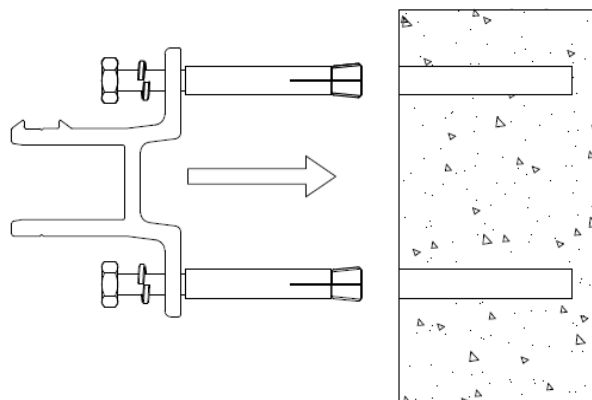

Dra åt skruvarna med en 17 mm nyckel: använd en vinklad ringnyckel eller ännu bättre en hylsnyckel med rätt uttag. Nycklar med öppna ändar eller gaffelnycklar bör inte användas, på grund av eventuell risk för att muttrarna glider eller skada.



Så snart de har skjutits in ordentligt, måste fästena sitta fast i väggen. Om de fortfarande rör sig på något sätt måste du dra åt ytterligare.



Försök inte att sätta fast väggfästena på lösa väggstenar eller ytor som inte är absolut fast anslutna till tegel.



Se till att fästena sitter ordentligt fast på väggen så att de inte kan dras ut om man hänger på markisen.

Steg 6: Installera markis

Efter båda två fästena har monterats på rätt sätt kan du sätta fast markisen. Minst två stegar eller trappsteg krävs för att installera markisen i önskad höjd. Se till att stegar/trappsteg står stadigt på marken så att du inte kan falla. Använd endast stegar/trappsteg som är lämpliga för sådana monteringsarbeten.

Sätt in markisen i fästena enligt bilden nedan. Sätt sedan omedelbart fast den i fästena med de medföljande rundhuvade bultarna. Dra åt muttern på den rundhuvade bulten ordentligt.

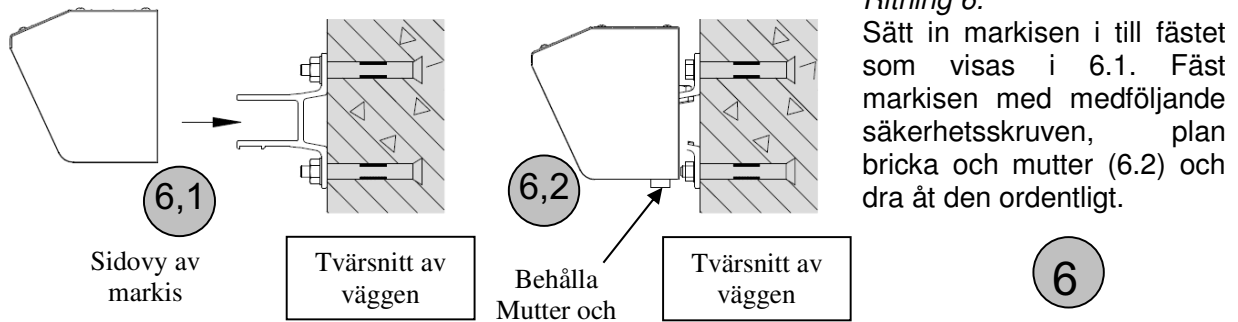

Ritning 6:

Sätt in markisen i till fästet som visas i 6.1. Fäst markisen med medföljande säkerhetsskruven, plan bricka och mutter (6.2) och dra åt den ordentligt.



Om fyrkantör inte kan sättas in i väggfästena lossar du lite på muttrarna för tunga ankare på ett fäste och provar sedan igen. Flytta markisen något framåt och bakåt tills lagerröret glider in fästena. Dra sedan omedelbart åt muttrarna på ankarna för tung infästning med hjälp av en 17 mm sexkantnyckel.

Observera: Du måste dra åt muttrarna på fästena efter att markisen har installerats på fästena.



Ta av säkerhetsbandet efter montering annars kan inte markisen dras ut. Behåll bandet eftersom du kan använda det vid förvaring av markisen.



Observera: Om du sätter upp markisen fel kan den orsaka allvarligt fara. Montera endast markisen själv om du förstår monteringsanvisningarna och om du är säker på att väggen som du vill montera markisen på är lämplig. För din egen och andras säkerhet ska du kontakta en auktoriserad installatör för hjälp.

Användning

Justera lutningsvinkel

Markisen har redan levereras med ett optimalt justerad lutningsvinkel. Användaren kan emellertid justera skärmens vinkel inom intervallet 14° - 50°. En lutningsvinkel som är mindre än 14° är inte tillåten - även om justeringsmekanismens konstruktion skulle göra det möjligt att ha en mindre vinkel.



När justerskruven når sitt ändläge kanske du inte vill skruva den mer. Tvinga inte! Om du inte följer denna anvisning kan det leda till skador på markisen som kan orsaka fara och göra garantin ogiltig!

Förläng inte markisen mer än 1/4 av sin fulla projektion innan justering.

Figur 7:

Användaren kan justera skärmens vinkel inom intervallet 15° - 45°.

Ta bort plastlocket, lossa säkerhetsmuttrarna med en 17 mm skiftnyckel.

Vrid ställskruven medurs för att minska lutningsvinkeln, vrid moturs för att öka lutningsvinkeln.

När önskad lutningsvinkel uppnås, drar du åt säkerhetsmuttrarna och sätter tillbaka plastlocket (7,2).

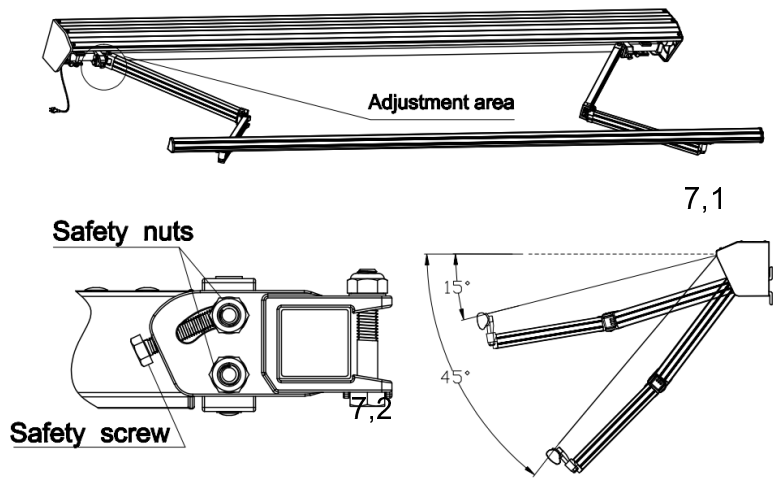

Gör samma procedur tills alla vikarmar har justerats till önskad nivå.



Den främre skenan måste alltid vara i nivå. För att säkerställa att båda sidor är helt i nivå, finns det ett inbyggt vattenpass på den främre skenan: luftbubblan måste vara exakt i mitten.



Sätt på plathattarna på skruvarna för att skydda dem mot väderbaserad korrosion.



Ta alltid bort veven när markisen inte används och förvara den på ett säkert och torrt ställe

Så här använder du motorn för att fälla in och dra ut markisen

1) Slå först av strömmen för markisen. Tryck på P2-knappen på fjärrkontrollens baksida,

Tryck sedan på stoppknappen på fjärrkontrollens framsida, tryck sedan på P2-knappen igen. Se till att pipen hörs.

2) Slå först av markisen och sätt sedan på den, se till att pip hörs, tryck sedan på P2-knappen två gånger och tryck sedan ned knappen en gång. Se till att pipen hörs. Tryck sedan på knappen Ned

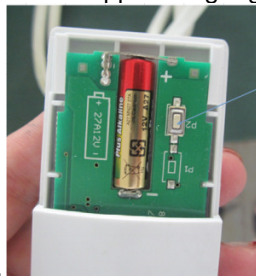

igen. Markisen öppnas.



Markiserna är endast avsedda som skydd mot solen. Den ska inte användas under perioder med stark vind, regn, hagel eller snö. Vid sådana förhållanden, dra in markisen omedelbart.



Låt aldrig barn leka med markisen



Se till att tyget spänns. Om tyget inte är spänt under utdragningen, vänd moturs tills tyget spänns.



Placera inga föremål eller delar av kroppen som till exempel händer, i markisen samtidigt som du drar ut den eller in. Risk för krossa!



När den främre skenan vidrör valsen enligt vad som visas i följande figur under indragning ska du inte försöka föra dem närmare varandra, eftersom produkten kan skadas.



Ta ut veven från slingan efter justering av markisen och lägg den på en plats som inte kan nås av barn för att undvika att de leker med markisen.

Underhåll

Regelbundet underhåll kommer inte bara att bidra till att hålla en lång livslängd utan är också viktigt för din egen och andras säkerhet.

- ◆ Undersök regelbundet om väggfästena är täta, fäst dem om de är lösa eller slappa.
- ◆ Undersök växellådan en gång per halvår. Om du hittar några skador ska du inte använda markisen tills växellådan har reparerats eller förnyats.
- ◆ Undersök bultar och muttrar en gång i halvåret, fäst dem om de är lösa slappa.
- ◆ Sluta använda markisen omedelbart om den är skadad eller om den inte är ordentligt åtdragen.

Kontakta en auktoriserad serviceverkstad för reparation och om du har ytterligare frågor.

Normalt är det inte nödvändigt att smörja markisens rörliga delar. Men om det blir nödvändigt en dag, till exempel på grund av onormalt ljud eller för att det är svårt att dra ut den ska du endast använda smörjmedel som kan användas för plastmaterial. Använd inte smörjmedel som är baserade på petroleum.

Använd ett sugrör fäst på spraymunstycket. Smörj området mellan änden av rullgardinsröret och ändfästet (ledtappen) generöst. Var noga med att inte spruta för mycket på tygmaterialet.

Rengöring

Ram: Med tiden kommer damm och smuts att samlas på ramen och kommer att kräva regelbunden rengöring för att bibehålla dess utseende.

Ett mildt sprayrengöringsmedel eller vatten/diskmedelsblandning kan appliceras på ramen för att rengöra den. Torka damm med en fuktig trasa. Använd inte aggressiva rengöringsmedel, t.ex. för att rengöra oljerester.

Tyg: Rengör tyget var sjätte månad.

Använd endast såpa, använd aldrig kemiska rengöringsmedel. Vatten bör vara kallt eller ljummet. Låt tyget torka helt. Använd inte värmeapparater, t.ex. hårtork för torkning.

Demontering

När du inte vill använda markisen längre eller om du vill kassera den måste du demontera den.

Observera! Minst två friska vuxna behövs för detta steg.

- ◆ Dra in markisen helt innan du börjar att ta isär den. Bind ihop markisens vikarmar för att undvika att den vecklas ut oavsiktligt. Detta kan orsaka skador och personskador. Du kan använda skyddsband som sitter fast på markisen när du köper den.
- ◆ Följ monteringsanvisningarna i omvänd ordning för att demontera markisen.
- ◆ Se till att borrhål i väggen tätas professionellt.

Observera! Säkerhetstips och instruktioner måste följas även vid demontering.

Förvaring

När du inte vill använda markisen under en längre tid rekommenderas det att ta av markisen från fästena och förvara den.

- ◆ Se till att tyget är helt torrt innan du det. Att förvara ett fuktigt tyg orsaka fläckar och skador.
- ◆ Förvara markisen på en torr och säker plats som inte kan nås av barn.

Avfallshantering

Släng inte denna markis med hushållsavfall. För att förhindra möjlig skada på miljön eller människors hälsa till följd av okontrollerad bortskaffning, ska enheten återvinnas på ett ansvarsfullt sätt för att befrämja hållbar återanvändning av materiella resurser. Var god lämna in den uttjänta enheten på en samlingsplats eller kontakta återförsäljaren från vilken produkten inköptes. Denne kan ombesörja att produkten återvinns på ett för miljön säkert sätt. Kassera förpackningsmaterial i enlighet med lokala riktlinjer.